

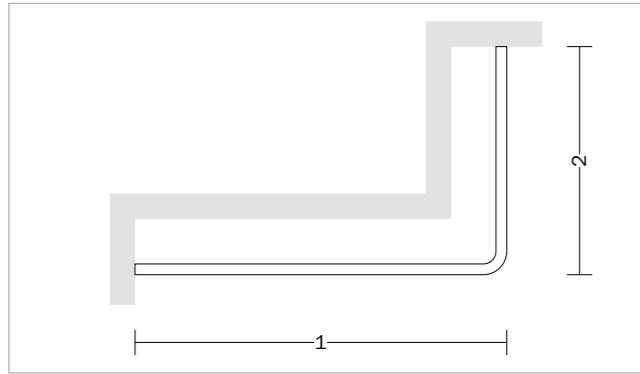

B L ● M E
EMOTION



Biegung 90°/90° bend/courbure 90°

Material/material/matériau	ø mm	Radius/rayon	
Messingrohr/brass tube/ tube en laiton	13, 18	10 cm, 20 cm	35,00
Edelstahlrohr/stainless steel tube/ tube en acier inoxydable	18	20 cm	
Aluminiumprofil/ aluminum rail/ rail en aluminium	20	10 cm	

Farbe nickel-glanz auf Anfrage/
colour polished nickel on request/couleur nickel brillant sur demande

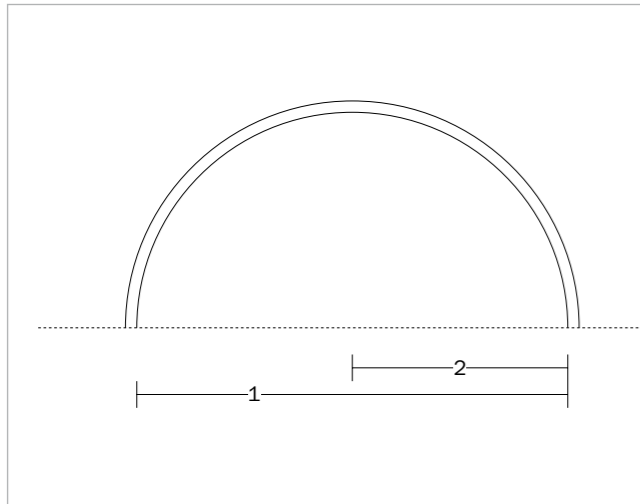

Segmentbogen/semi-circular bend/courbe semi-circulaire

Material/material/matériau	ø mm	Radius/rayon	
Preis per Meter/price per metre/prix par mètre courant			55,00*
Messingrohr/brass tube/ tube en laiton	13, 18, 24, 25, 35	75 cm, 110 cm	
Stahlrohr/steel tube/tube en acier	20	75 cm	
Edelstahlrohr/stainless steel tube/ tube en acier inoxydable	18	75 cm	
Aluminiumprofil/ aluminum rail/ rail en aluminium	20	75 cm	

Bogen nicht im Radius/bend not within the radius/ne pas courber dans le rayon:
Preis auf Anfrage/price on request/prix sur demande
*Mindestberechnung/minimum charge/facturation minimale: 110,00

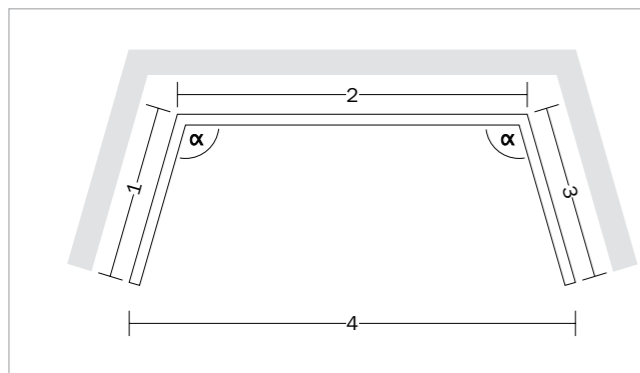

**Erker-/Giebelbogen/
custom-/ceiling bend/arc fer pour le bow-window**

Material/material/matériau	ø mm	Radius/rayon	
Preis pro Biegung/price per bend/prix par courbure			35,00
Messingrohr/brass tube/ tube en laiton	13, 18	10 cm, 20 cm	
Edelstahlrohr/stainless steel tube/ tube en acier inoxydable	18	20 cm	
Aluminiumprofil/ aluminum rail/ rail en aluminium	20	10 cm	



**Giebelbogen-Seitenansicht/
side view of ceiling bend/vue latérale de courbure en saillie**

Material/material/matériau	ø mm	Radius/rayon	
Preis pro Biegung/price per bend/prix par courbure			35,00
Aluminiumprofil/ aluminum rail/ rail en aluminium	20	10 cm	

weitere Biegungen auf Anfrage/further bends on request/ultérieures courbures sur demande

Biege-Maßtoleranzen +/- 1cm
Die Ziffern zeigen an, welche Maße (in cm) zur Bestellung erforderlich sind. Die Angabe des Wandabstandes in cm ist unbedingt erforderlich. Biegungen (außer 90°) fertigen wir ausschliesslich nach verbindlicher Zeichnung oder Schablone an. Die Mindestradien der einzelnen Rohre/Profile müssen beachtet werden, bei Biegungen über 5/6m muß die Teilung angegeben werden. Alle Biegungen sind Einzelanfertigungen und können nicht zurückgenommen werden. Gebogene Rohre und Profile bedürfen einer besonderen Art der Verpackung bei Versand. Diese Anwendungen werden gesondert zu Selbstkosten berechnet.

Dimensional bending-tolerances +/- 1 cm
The figures indicate the dimensions (in cm) required when ordering. It is essential that the wall distance is quoted in centimetres. We produce curvatures (except of 90°) exclusively according to a binding drawing or template. Consideration must be given to the minimum radii of the individual tubes/profiles and the scale division must be quoted for curvatures of more than 5/6 m. All curvatures are of individual manufacture and can not be returned. Curved tubes and profiles require special packing for despatch. This will be charged for separately at cost price.

Tolérances dimensionnelles de cintrage +/- 1 cm
Les chiffres indiquent les dimensions (en cm) nécessaires pour passer la commande. L'écart mural en cm doit absolument être mentionné. Nous confectionnons exclusivement les cintrages (sauf 90°) à l'appui de dessins définitifs ou de modèles. Les rayons minimaux des différents tubes / profilés doivent être respectés, pour les cintrages supérieurs à 5 / 6 m, la division doit être indiquée. Tous les cintrages sont fabriqués sur commande et ne peuvent pas être repris. Les tubes et profilés cintrés nécessitent un emballage spécial pour l'expédition. Ces charges seront facturées séparément du prix de revient.

Einzelteile/separate parts/pièces détachées

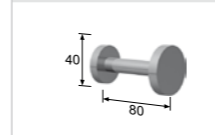
Raffrosette/holdback/rosette de drapage			
 8 cm	messing-glanz/polished brass/laiton brillant	514 80201	110,00
	messing-matt/brushed brass/laiton mat	514 80202	110,00
	nickel-glanz/polished nickel/nickel brillant	514 80203	115,00
	nickel-matt/brushed nickel/nickel mat	514 80204	115,00
	schwarz/black/noir	514 80213	110,00
	edelstahl/stainless steel/acier inoxydable	514 80661	110,00

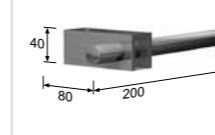
tecnico	Raffrosette/holdback/rosette de drapage		
	nickel-glanz, wenge/polished nickel, wenge/nickel brillant, wenge	535 80340	139,00
	nickel-glanz, nussbaum/polished nickel, walnut/nickel brillant, noyer	535 80362	139,00
	nickel-glanz, pflaume/polished nickel, plum/nickel brillant prune	535 80276	139,00
	nickel-glanz, kirschbaum/polished nickel, cherry wood/nickel brillant, merisier	535 80360	139,00
	nickel-glanz, zebrano/polished nickel, zebrano/nickel brillant zebrano	535 80277	139,00
	nickel-matt, wenge/brushed nickel, wenge/nickel mat, wenge	535 80346	139,00
	nickel-matt, nussbaum/brushed nickel, walnut/nickel mat, noyer	535 80260	139,00
	nickel-matt, pflaume/brushed nickel, plum/nickel mat prune	535 80261	139,00
	nickel-matt, kirschbaum/brushed nickel, cherry wood/nickel mat, merisier	535 80262	139,00
	nickel-matt, zebrano/brushed nickel, zebrano/nickel mat zebrano	535 80263	139,00
schwarz, zebrano/black, zebrano/noir, zebrano	535 80267	124,00	
champagner, zebrano/champagne, zebrano/champagne, zebrano	535 80207	124,00	
kaschmir, zebrano/cashmere, zebrano/cachemire, zebrano	535 80209	124,00	
schwarz hochglanz, zebrano/black high gloss, zebrano/noir brillant, zebrano	535 80220	124,00	
rot hochglanz, zebrano/red high gloss, zebrano/rouge brillant, zebrano	535 80240	124,00	
weiss hochglanz, zebrano/white high gloss, zebrano/blanc brillant, zebrano	535 80250	124,00	

arco	Raffrosette/holdback/rosette de drapage		
 8 cm	nickel-glanz/polished nickel/nickel brillant	534 80203	125,00
	nickel-matt/brushed nickel/nickel mat	534 80204	125,00
	schwarz/black/noir	534 80213	105,00

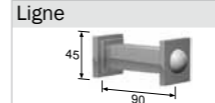

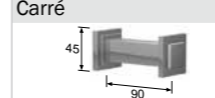
Ligne	Raffrosette/holdback/rosette de drapage		
 8 cm	nickel-glanz, schwarz/polished nickel, black/	576 80345	150,00
	nickel brillant, noir		

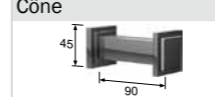
Carré	Raffrosette/holdback/rosette de drapage		
 8 cm	nickel-glanz, schwarz/polished nickel, black/	577 80345	150,00
	nickel brillant, noir		

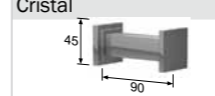
Cône	Raffrosette/holdback/rosette de drapage		
 8 cm	nickel-glanz, schwarz/polished nickel, black/	579 80345	150,00
	nickel brillant, noir		

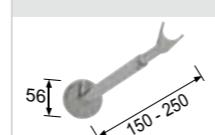
Cristal	Raffrosette/holdback/rosette de drapage		
 8 cm	nickel-glanz, blau/polished nickel, blue/	578 80337	150,00
	nickel brillant, bleu		

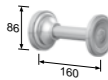
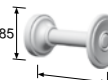
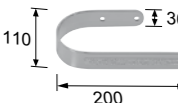
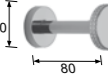
Trägerstütze/bracket support/jambes de force			
	messing-glanz/polished brass/laiton brillant	49 24201	120,00
	messing-matt/brushed brass/laiton mat	49 24202	120,00
	nickel-glanz/polished nickel/nickel brillant	49 24203	135,00
	nickel-matt/brushed nickel/nickel mat	49 24204	135,00
	schwarz/black/noir	49 24213	120,00

	Raffrosette/holdback/rosette de drapage			
	15 cm	messing-glanz/polished brass/laiton brillant	562 80201	195,00
	Raffrosette/holdback/rosette de drapage			
		natur/natural/naturel	605 80002	95,00
		kirschbaum/cherry wood/merisier	605 80004	95,00
		nussbaum/walnut/noyer	605 80007	95,00
	Swarovski Crystal Raffbügel/drapery bale/cintre de drapage			
		nickel-glanz, klar/ polished nickel, transparent/nickel brillant, clair	632 72333	185,00
	Swarovski Crystal Raffrosette/holdback/rosette de drapage			
		nickel-glanz, klar/ polished nickel, transparent/nickel brillant, clair	632 73333	185,00
	Nomos Schleuderstab/draw rod (baton)/lance-rideau (baton)			
	Messing/brass/laiton Ø 13 mm			
	100 cm	messing-glanz/polished brass/laiton brillant	519 7120110	105,00
		messing-matt/brushed brass/laiton mat	519 7120210	105,00
		nickel-glanz/polished nickel/nickel brillant	519 7120310	125,00
		nickel-matt/brushed nickel/nickel mat	519 7120410	125,00
		champagner/champagne/champagne	519 7120710	105,00
		kaschmir/cashmere/cachemire	519 7120910	105,00
	125 cm	schwarz/black/noir	519 7121310	105,00
		messing-glanz/polished brass/laiton brillant	519 7120112	118,00
		messing-matt/brushed brass/laiton mat	519 7120212	118,00
		nickel-glanz/polished nickel/nickel brillant	519 7120312	140,00
		nickel-matt/brushed nickel/nickel mat	519 7120412	140,00
		champagner/champagne/champagne	519 7120712	118,00
	150 cm	kaschmir/cashmere/cachemire	519 7120912	118,00
		schwarz/black/noir	519 7121312	118,00
		messing-glanz/polished brass/laiton brillant	519 7120115	130,00
		messing-matt/brushed brass/laiton mat	519 7120215	130,00
		nickel-glanz/polished nickel/nickel brillant	519 7120315	155,00
		nickel-matt/brushed nickel/nickel mat	519 7120415	155,00
champagner/champagne/champagne	519 7120715	130,00		
kaschmir/cashmere/cachemire	519 7120915	130,00		
schwarz/black/noir	519 7121315	130,00		

weitere Längen auf Anfrage/further lengths on request/ultérieurs longueurs sur demande

	Epos Schleuderstab/draw rod (baton)/lance-rideau (baton)			
	Messing/brass/laiton Ø 13 mm			
	100 cm	messing-glanz/polished brass/laiton brillant	520 7120110	60,00
		messing-matt/brushed brass/laiton mat	520 7120210	60,00
		nickel-glanz/polished nickel/nickel brillant	520 7120310	75,00
		nickel-matt/brushed nickel/nickel mat	520 7120410	75,00
		champagner/champagne/champagne	520 7120710	60,00
		kaschmir/cashmere/cachemire	520 7120910	60,00
	125 cm	schwarz/black/noir	520 7121310	60,00
		messing-glanz/polished brass/laiton brillant	520 7120112	75,00
		messing-matt/brushed brass/laiton mat	520 7120212	75,00
		nickel-glanz/polished nickel/nickel brillant	520 7120312	90,00
		nickel-matt/brushed nickel/nickel mat	520 7120412	90,00
		champagner/champagne/champagne	520 7120712	75,00
	150 cm	kaschmir/cashmere/cachemire	520 7120912	75,00
		schwarz/black/noir	520 7121312	75,00
		messing-glanz/polished brass/laiton brillant	520 7120115	85,00
		messing-matt/brushed brass/laiton mat	520 7120215	85,00
		nickel-glanz/polished nickel/nickel brillant	520 7120315	105,00
		nickel-matt/brushed nickel/nickel mat	520 7120415	105,00
champagner/champagne/champagne	520 7120715	85,00		
kaschmir/cashmere/cachemire	520 7120915	85,00		
schwarz/black/noir	520 7121315	85,00		

weitere Längen auf Anfrage/further lengths on request/ultérieurs longueurs sur demande

pflege- und gebrauchshinweise

instructions for care and use/instructions de soin et d'utilisation

Staubablagerung auf Ihrer Vorhangstange beeinträchtigt mit der Zeit die Gleitfähigkeit der Ringe und könnte die Oberfläche der Vorhanggarnitur beim Bedienen der Dekoration verkratzen.

Die Oberfläche sollte regelmäßig mit einem Staub- oder feuchten Tuch behandelt werden. Zusätzlich kann durch Einsatz von speziellen Pflegemitteln die gleichbleibende Veredelung der Oberflächen erhalten werden.

Salz-, chlor- oder nitrathaltige Umgebungsluft kann die Oberflächenversiegelung im Laufe der Zeit angreifen. Dies ist kein Reklamationsgrund.

The build-up of dust on your curtain pole gradually impairs the sliding of the rings and could scratch the surface of the curtain rod set upon handling of the curtains.

The surface should be regularly treated by using a duster or a damp cloth. The finish of the surfaces may also be maintained by using special cleaning products .

Salt, chlorine or nitrate-containing ambient air can damage the sealing surface over time. This is no reason for rejection.

Dépôt de poussière sur votre tringle entrave graduellement la glisse des anneaux et pourrait rayer la surface de tringle en manœuvrant les rideaux.

La surface devrait être traitée régulièrement avec un essuie-meubles ou avec un tissu moite. De plus on peut maintenir le raffinage constant des surfaces en employant des produits d'entretien spéciaux.

Air de l'environnement contenant sel, chlore ou nitrate peut corroder le scellement de surface au fil de temps. Cela n'est pas une raison de réclamation.

Innenlaufgarnituren/curtain rail sets/rails intérieur

Silikonspray erhöht die Laufeigenschaft beim Einsatz von Gleitern und verringert die Geräusentwicklung beim Bedienen der Dekoration.

Silicone spray improves the running ability when sliders are used and reduces the noise upon handling of the curtains.

Spray de silicone améliore la capacité courante si on utilise des glisseurs et réduit le niveau sonore en manœuvrant les rideaux.

Vorhangstangen aus Edelstahl/stainless steel curtain poles/tringles en acier inoxydable

Pflegespray schützt die Oberfläche und bewahrt die Eleganz der Vorhangstange.

Unter Verwendung von Ringen mit Gleiteinlage wird die Geräusentwicklung beim Bedienen der Dekoration zusätzlich verringert.

Care spray protects the surface and retains the elegance of the curtain pole. The noise upon handling the curtains is additionally reduced by using rings with a sliding insert.

Spray soignant protège la surface et préserve l'élégance de la tringle. En utilisant des anneaux avec insert le niveau sonore pendant manœuvrer les rideaux sera réduit.

Vorhangstangen aus Messing/brass curtain poles/tringles en laiton

Pflegespray schützt die Oberfläche und bewahrt die Eleganz der Vorhangstange.

Unter Verwendung von Ringen mit Gleiteinlage wird die Geräusentwicklung beim Bedienen der Dekoration zusätzlich verringert.

Care spray protects the surface and retains the elegance of the curtain pole.

The noise upon handling the curtains is additionally reduced by using rings with a sliding insert.

Spray soignant protège la surface et préserve l'élégance de la tringle. En utilisant des anneaux avec insert le niveau sonore pendant manœuvrer les rideaux sera réduit.

Allgemeine Geschäftsbedingungen/ General terms and conditions/ Conditions générales

Unsere Lieferungen und Leistungen erfolgen ausschließlich zu unseren allgemeinen Geschäftsbedingungen.

Diese erhalten Sie über unseren Verkauf oder unter www.prade-wohnaekzente.de.

Our deliveries and services take place exclusively to our general terms and conditions.

These you can get by our sales department or on www.prade-wohnaekzente.de.

Nos livraisons et services s'effectuent exclusivement à nos conditions générales.

Vous pouvez les apprendre par notre département de vente ou par notre site www.prade-wohnaekzente.de.